

CLEO — VINCENT VAN DUYSSEN 2022

1—
6



Cleo è un sistema componibile nato dalla combinazione di vari elementi, rettilinei, ad angolo e a isola, che permettono di creare un vasto numero di composizioni adatte a ogni tipo di living. Cuore del progetto è la scocca, che viene utilizzata per ogni singolo componente. Un armonioso guscio curvilineo, a ricordare un luogo raccolto, che abbraccia seduta e schienale senza soluzione di continuità. Il guscio è rivestito in tessuto o in pelle e, come i cuscini di seduta, offre un grande comfort. Le possibili combinazioni tra i vari materiali di rivestimento per la scocca e i cuscini di seduta, permettono di ottenere un contrasto o sottolineare l'armonia dei due elementi. I cuscini dello schienale sono rettangolari, liberamente posizionabili, così da soddisfare ogni tipo di necessità, garantendo comfort e consentendo diverse posizioni relax: dal sedersi per leggere comodamente un buon libro o per trascorrere del tempo con i propri affetti, allo sdraiarsi per concedersi un momento di riposo. Cleo è sostenuto da piedini in sottile lamina di acciaio verniciato, pensati per rendere il divano un oggetto galleggiante nell'area living, diventandone cuore e protagonista, grazie alla sua facile collocazione anche al centro dell'ambiente. Cleo dispone inoltre di soluzioni monoscocca rettilinee, atte a creare un divano dalle forme complete ed avvolgenti.



Il simbolo indica che questo prodotto è dotato di rivestimento sfoderabile. In alcuni casi, il prodotto è sfoderabile, ma solo da personale qualificato; questa evenienza viene evidenziata nelle avvertenze.



Il simbolo indica che il prodotto è disponibile, su richiesta, in versione ignifuga in ottemperanza alle normative BS 5852 e TB 117-2013.

È responsabilità dell'acquirente verificare che il prodotto sia idoneo e conforme ai requisiti richiesti per la destinazione d'uso e alle normative vigenti nel luogo di destinazione e utilizzo del prodotto.

SCHEDA
TECNICA

REGISTERED
DESIGN

IX.2023

INFORMAZIONI TECNICHE

STRUTTURA ESTERNA

Telaio composto da pannelli di multistrati di legno e pannelli di fibre ligneo-cellulosiche con resina sintetica termoidurente. Fodera in vellutino accoppiato poliuretano.

CUSCINATURA INTERNA:

Schienale imbottito

Telaio composto da pannelli di multistrati di legno e Polimex (materiale composito poliestere/poliuretano), il tutto rivestito con poliuretano espanso ad alta portanza a densità variabile.

Fodera in vellutino accoppiato cotone poliestere.

Cuscino seduta

Poliuretano espanso ad alta portanza a densità variabile e fibra poliestere.

Fodera in cotone 100%.

CUSCINI SCHIENALE

Fibra poliestere. Fodera in cotone 100%.

PIEDINI

In metallo finitura peltro.

RIVESTIMENTO ESTERNO SFODERABILE

(Vedi scheda allegata, specifica del rivestimento).



PRODOTTO DISPONIBILE
IN VERSIONE CONFORME
A TB117 O BS5852

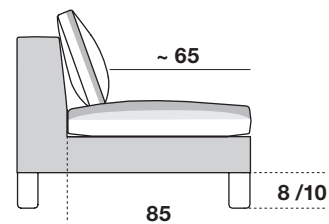
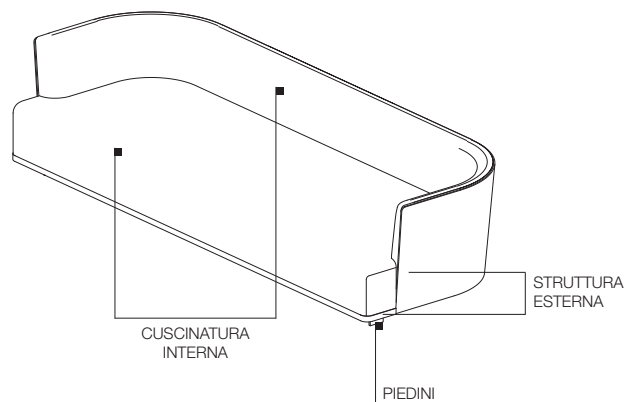

Profondità di seduta solo struttura 85 cm
Profondità di seduta con cuscino schienale ~ 65 cm
Altezza da pavimento a sotto divano **8/10 cm**

**A richiesta è possibile ordinare
tutti gli elementi Cleo con piedi H 10
senza maggiorazione di prezzo**

SCHEDA TECNICA

REGISTERED
DESIGN

IX.2023

CONFIGURAZIONI CUSCINI SCHIENALE CONSIGLIATE



cuscino schienale
L 45 H 45
CCS45



cuscino schienale
L 55 H 50
CCS55



cuscino schienale
L 75 H 50
CCS75

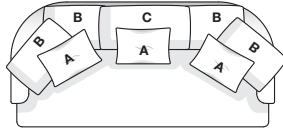

divano L 210

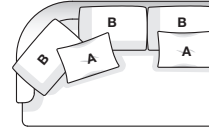

terminale L 160 sx

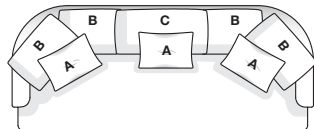

divano L 240

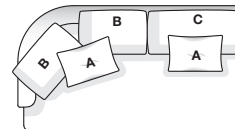

terminale L 180 sx

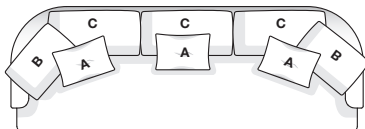

divano L 280

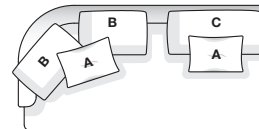

terminale L 200 sx

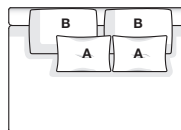

centrale L 140

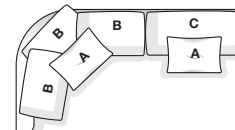

angolare L 180 dx

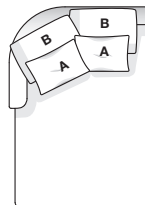

chaise longue P 160 sx

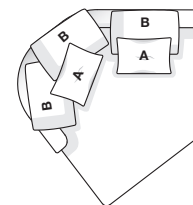

chaise longue curva L 162 sx

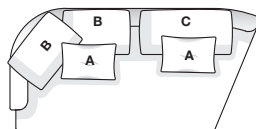

terminale curvo L 200 sx

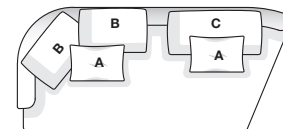

terminale curvo L 220 sx

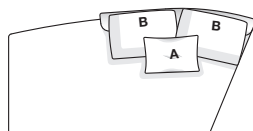

isola curva L 196,5 sx

Molteni & C

3—
6

SCHEDA
TECNICA

REGISTERED
DESIGN

IX.2023

AVVERTENZE

Per la corretta ergonomia e per godere del massimo confort si consiglia di progettare ogni modulo utilizzando uno o più cuscini schienale, secondo le misure proposte a listino. Oltre alla corretta ergonomia la presenza di questi elementi conferisce al prodotto un aspetto estetico completo ed elegante.

DIMENSIONI

Configurazione
cuscini schienale
consigliata:
nr. 4 - **CCS55**
nr. 1 - **CCS75**
nr. 3 - **CCS45**

È possibile
ordinare
gli elementi
con piedi
H 8 o 10 cm

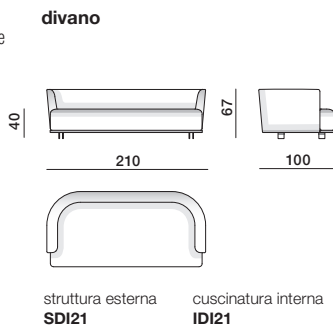

**cuscino
schienale**
CCS55



**cuscino
schienale**
CCS75

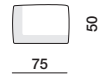

**cuscino
schienale**
CCS45



**cuscino
ornamentale**
PCU90/75

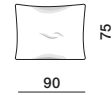

Configurazione
cuscini schienale
consigliata:
nr. 4 - **CCS55**
nr. 1 - **CCS75**
nr. 3 - **CCS45**

È possibile
ordinare
gli elementi
con piedi
H 8 o 10 cm

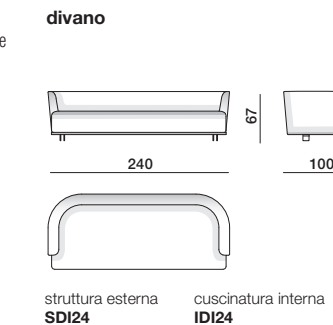

**cuscino
schienale**
CCS55



**cuscino
schienale**
CCS75

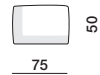

**cuscino
schienale**
CCS45



**cuscino
ornamentale**
PCU90/75

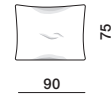

Configurazione
cuscini schienale
consigliata:
nr. 2 - **CCS55**
nr. 3 - **CCS75**
nr. 3 - **CCS45**

È possibile
ordinare
gli elementi
con piedi
H 8 o 10 cm

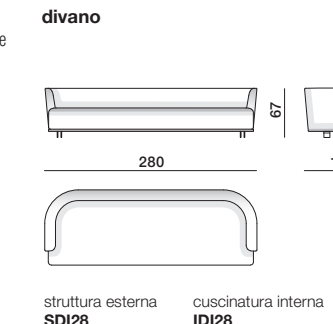

**cuscino
schienale**
CCS55



**cuscino
schienale**
CCS75

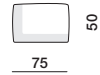

**cuscino
schienale**
CCS45



**cuscino
ornamentale**
PCU90/75

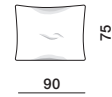

Configurazione
cuscini schienale
consigliata:
nr. 3 - **CCS55**
nr. 2 - **CCS45**

È possibile
ordinare
gli elementi
con piedi
H 8 o 10 cm

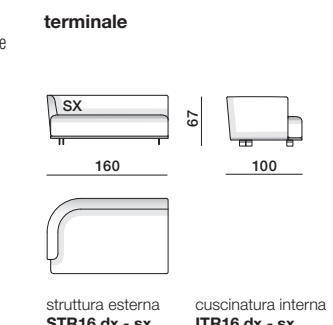

**cuscino
schienale**
CCS55



**cuscino
schienale**
CCS75



**cuscino
schienale**
CCS45



**cuscino
ornamentale**
PCU90/75

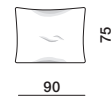

Configurazione
cuscini schienale
consigliata:
nr. 2 - **CCS55**
nr. 1 - **CCS75**
nr. 2 - **CCS45**

È possibile
ordinare
gli elementi
con piedi
H 8 o 10 cm

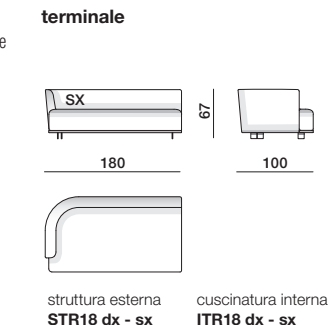

**cuscino
schienale**
CCS55



**cuscino
schienale**
CCS75

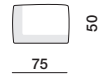

**cuscino
schienale**
CCS45



**cuscino
ornamentale**
PCU90/75

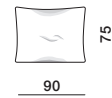

DIMENSIONI

Configurazione
cuscini schienale
consigliata:
nr. 2 - **CCS55**
nr. 1 - **CCS75**
nr. 2 - **CCS45**

È possibile
ordinare
gli elementi
con piedi
H 8 o 10 cm

terminale

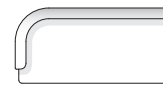
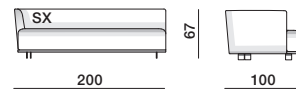

struttura esterna
STR20 dx - sx

cuscinatura interna
ITR20 dx - sx

**cuscino
schienale**
CCS55



**cuscino
schienale**
CCS75

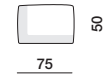

**cuscino
schienale**
CCS45



**cuscino
ornamentale**
PCU90/75

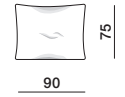

Configurazione
cuscini schienale
consigliata:
nr. 2 - **CCS55**
nr. 2 - **CCS45**

È possibile
ordinare
gli elementi
con piedi
H 8 o 10 cm

centrale

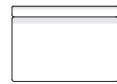
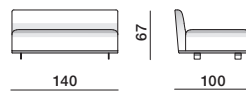

struttura esterna
SCE14

cuscinatura interna
ICE14

**cuscino
schienale**
CCS55



**cuscino
schienale**
CCS75

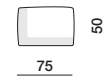

**cuscino
schienale**
CCS45



**cuscino
ornamentale**
PCU90/75

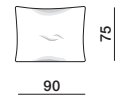

Configurazione
cuscini schienale
consigliata:
nr. 3 - **CCS55**
nr. 1 - **CCS75**
nr. 2 - **CCS45**

È possibile
ordinare
gli elementi
con piedi
H 8 o 10 cm

angolare

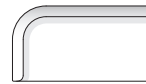
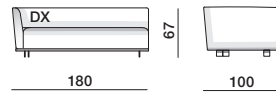

struttura esterna
SAN18 dx - sx

cuscinatura interna
IAN18 dx - sx

**cuscino
schienale**
CCS55



**cuscino
schienale**
CCS75

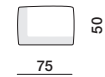

**cuscino
schienale**
CCS45



**cuscino
ornamentale**
PCU90/75

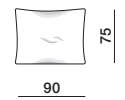

Configurazione
cuscini schienale
consigliata:
nr. 2 - **CCS55**
nr. 2 - **CCS45**

È possibile
ordinare
gli elementi
con piedi
H 8 o 10 cm

chaise longue

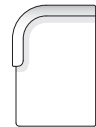
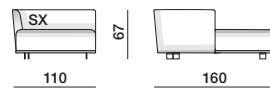

struttura esterna
SCL16 dx - sx

cuscinatura interna
ICL16 dx - sx

**cuscino
schienale**
CCS55



**cuscino
schienale**
CCS75



**cuscino
schienale**
CCS45



**cuscino
ornamentale**
PCU90/75

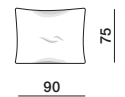

Configurazione
cuscini schienale
consigliata:
nr. 3 - **CCS55**
nr. 2 - **CCS45**

È possibile
ordinare
gli elementi
con piedi
H 8 o 10 cm

chaise longue curva

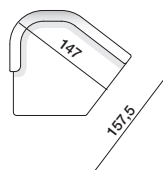
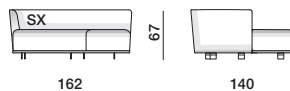

struttura esterna
SCC14 dx - sx

cuscinatura interna
ICC14 dx - sx

**cuscino
schienale**
CCS55



**cuscino
schienale**
CCS75



**cuscino
schienale**
CCS45



**cuscino
ornamentale**
PCU90/75

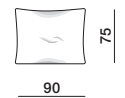

DIMENSIONI

Configurazione
cuscini schienale
consigliata:
nr. 2 - **CCS55**
nr. 1 - **CCS75**
nr. 2 - **CCS45**

È possibile
ordinare
gli elementi
con piedi
H 8 o 10 cm

terminale curvo

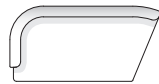
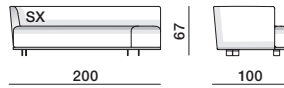

struttura esterna **STC20 dx - sx** cuscinatura interna **ITC20 dx - sx**

**cuscino
schienale**
CCS55



**cuscino
schienale**
CCS75

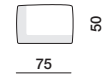

**cuscino
schienale**
CCS45



**cuscino
ornamentale**
PCU90/75

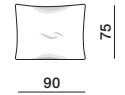

Configurazione
cuscini schienale
consigliata:
nr. 2 - **CCS55**
nr. 1 - **CCS75**
nr. 2 - **CCS45**

È possibile
ordinare
gli elementi
con piedi
H 8 o 10 cm

terminale curvo

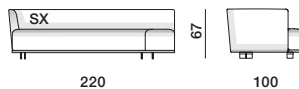

struttura esterna **STC22 dx - sx** cuscinatura interna **ITC22 dx - sx**

**cuscino
schienale**
CCS55



**cuscino
schienale**
CCS75

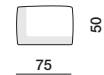

**cuscino
schienale**
CCS45



**cuscino
ornamentale**
PCU90/75

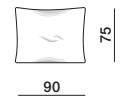

Configurazione
cuscini schienale
consigliata:
nr. 2 - **CCS55**
nr. 1 - **CCS45**

È possibile
ordinare
gli elementi
con piedi
H 8 o 10 cm

isola curva

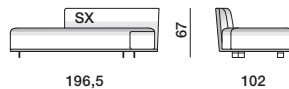

struttura esterna **SIC20 dx - sx** cuscinatura interna **IIC20 dx - sx**

**cuscino
schienale**
CCS55



**cuscino
schienale**
CCS75

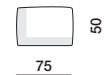

**cuscino
schienale**
CCS45



**cuscino
ornamentale**
PCU90/75

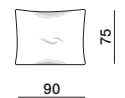

È possibile
ordinare
gli elementi
con piedi
H 8 o 10 cm

pouf



base **SPF95** cuscino sedile **IPF95**

codice prodotto	peso lordo kg.	volume mc.	colli	codice prodotto	peso lordo kg.	volume mc.	colli
SDI21 - IDI21	110	2,0	1	SAN18 - IAN18	92	1,6	1
SDI24 - IDI24	120	2,3	1	SCL16 - ICL16	85	1,5	1
SDI28 - IDI28	130	2,6	1	SCC14 - ICC14	90	1,8	1
STR16 - ITR16	75	1,3	1	STC20 - ITC20	90	1,8	1
STR18 - ITR18	100	1,6	1	STC22 - ITC22	100	2,1	1
STR20 - ITR20	94	1,8	1	SIC20 - IIC20	75	1,75	1
SCE14 - ICE14	70	1,3	1	SPF95 - IPF95	30	0,45	1

SCHEDA
TECNICA

REGISTERED
DESIGN

IX.2023