

Molteni & C

GREENWICH — RODOLFO DORDONI 2019

1—
5



Sulla sponda sud del Tamigi e sede del famoso osservatorio astronomico reale, dove il meridiano zero origina, Greenwich pur essendo un raffinato quartiere di Londra conserva la freschezza e la tranquillità di una tipica cittadina inglese lontano dal clamore della vicina City. Riprendendo i suoi ultimi progetti legati alla zona living come la poltrona Kensington o le sedute Barbican il designer progetta un letto tessile, moderno adatto al "lifestyle" contemporaneo e dalle forme eleganti e sinuose. L'abilità del designer milanese sta nella sua innata capacità di creare volumi armonici.

In caso di rete e/o materasso cliente verificare la corrispondenza delle misure con quelle a listino. Per le versioni con rete basculante considerare peso limite del materasso di Kg 45.



Il simbolo indica che questo prodotto è dotato di rivestimento sfoderabile. In alcuni casi, il prodotto è sfoderabile, ma solo da personale qualificato; questa evenienza viene evidenziata nelle avvertenze.



Il simbolo indica che il prodotto è disponibile, su richiesta, in versione ignifuga in ottemperanza alle normative BS 5852 e TB 117-2013.

È responsabilità dell'acquirente verificare che il prodotto sia idoneo e conforme ai requisiti richiesti per la destinazione d'uso e alle normative vigenti nel luogo di destinazione e utilizzo del prodotto.

SCHEDA
TECNICA

REGISTERED
DESIGN

IX.2022

FINITURE

RIVESTIMENTI

tessuto - pelle, difficilmente sfoderabili.

FINITURE PIEDI

peltro lucido

INFORMAZIONI TECNICHE

TESTATA, VERSIONI QS - KS - 200

Struttura interna in Polimex (materiale composito poliestere/poliuretano) rivestito con poliuretano espanso ad alta portanza e densità variabile. Fodera in vellutino accoppiato.

TESTATA, VERSIONI 160 - 170 - 180

Telaio metallico portante con imbottitura in poliuretano schiumato a freddo in stampo con fodera in cotone/fibra poliestere.

GIROLETTO

Struttura in legno massello e multistrato con imbottiture in poliuretano sagomato e fodera in vellutino accoppiato.

PIEDI

Acciaio tagliato al laser, termosaldato e verniciato. Puntali d'appoggio in materiale plastico antiscivolo.

FONDI PER CONTENITORE SOTTORETE

Pannello di particelle di legno con nobilitazione melaminica e maniglie di spostamento.

DISTANZIALE PER RETE FISSA

Materiale plastico.

RIVESTIMENTO ESTERNO SFODERABILE

(Vedi etichetta allegata, specifica del rivestimento).



PRODOTTO DISPONIBILE
IN VERSIONE CONFORME
A TB117 O BS6852

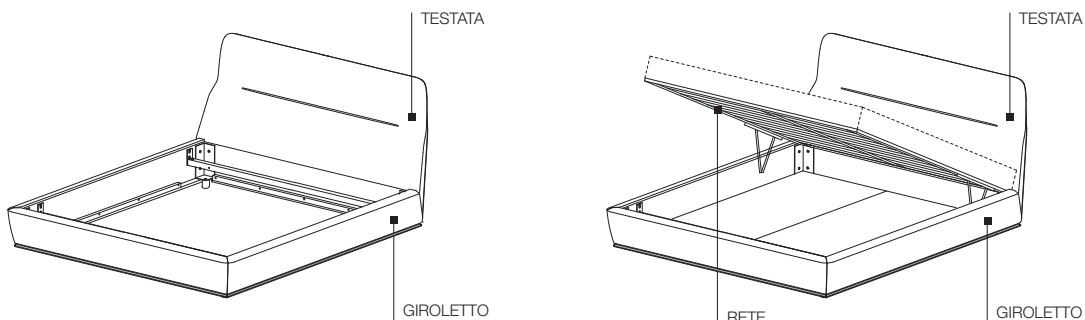

SENZA DISTANZIALE



DISTANZIALE
PER RETE

CON DISTANZIALE (POS. 1)

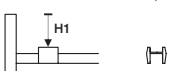

CON DISTANZIALE (POS. 2)

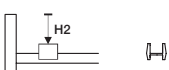

Regolazione altezza rete

senza distanziale H 9,5

con distanziale (1) H1 7,5

con distanziale (2) H2 5,5

SCHEDA TECNICA

REGISTERED
DESIGN

IX.2022

DIMENSIONI

Avvertenze

- ▶ A richiesta è possibile disporre della profondità 211 cm (misura interna) su GLE16 - GLE17 - GLE18 - GLE20.
- ▶ Il letto può ricevere reti tradizionali o Spring Box.

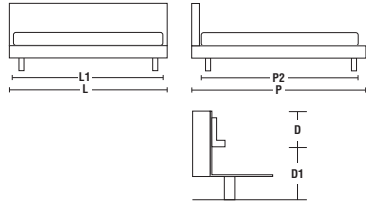

	DIMENSIONI INTERNE		DIMENSIONI ESTERNE		D / D1 Altezza utile inserimento rete
	L1 Larghezza	P2 Profondità	L Larghezza	P Profondità	
GLE16-16C	160	201 di serie *	180	231 di serie *	5,5 / 26,5
GLE17-17C	170	201 di serie *	190	231 di serie *	
GLE18-18C	180	201 di serie *	200	231 di serie *	
GLEQS	153,5	206	173,5	239	7,5 / 24,5
GLEKS	193,5	206	213,5	239	
GLE20	200	201 di serie *	220	231 di serie *	

* 211 a richiesta esclusi letti con contenitore sottorete

* 244 a richiesta esclusi letti con contenitore sottorete

letti per inserimento reti matrimoniali e doppie reti singole

GLE16

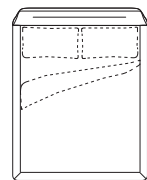
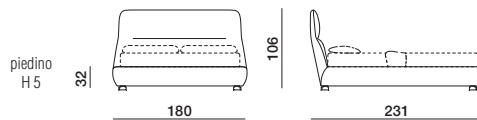

GLE17

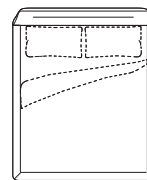
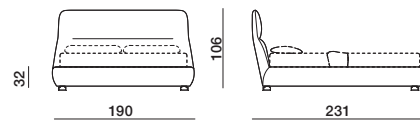

letti per inserimento reti matrimoniali e doppie reti singole

GLE18

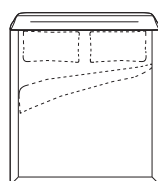
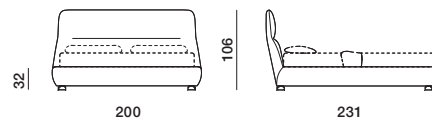

GLEQS

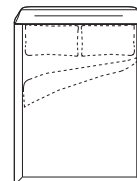
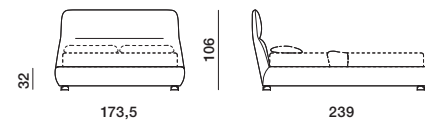

DIMENSIONI

Molteni & C

4—
5

letti per inserimento reti
matrimoniali e doppie
reti singole

GLEKS

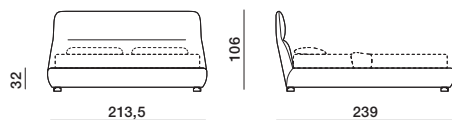

GLE20

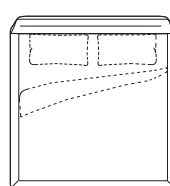
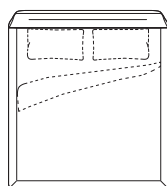
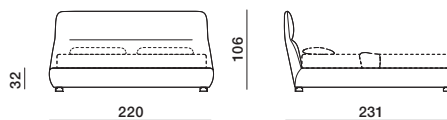

letto matrimoniale con
rete basculante e
contenitore sottorete

GLE16C

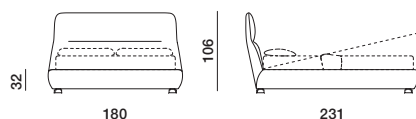

GLE17C

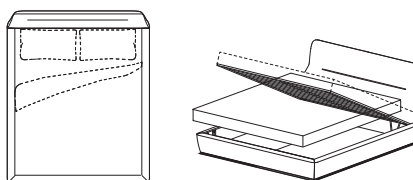
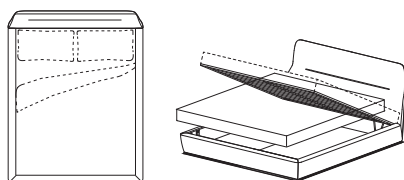
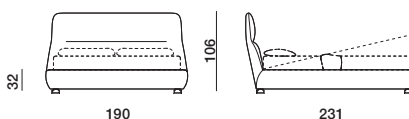

letto matrimoniale con
rete basculante e
contenitore sottorete

GLE18C

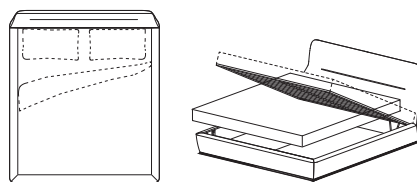
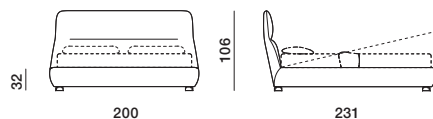

SCHEDA
TECNICA

REGISTERED
DESIGN

IX.2022

DIMENSIONI

Spring Box

Caratteristiche tecniche:

- 1 - Rivestimento in tessuto personalizzato logo Molteni&C.
- 2 - Poliuretano espanso cm 3,5 indeformabile.
- 3 - Feltro agugliato gr/mq 400.
- 4 - Molleggio a molle insacchettate indipendenti monozona.
- 5 - Sistema Box: tamponi perimentrali in poliuretano espanso indeformabile ad alta resistenza spessore cm 5.
- 6 - Feltro agugliato gr/mq 400.
- 7 - Pannello di supporto in multistrato di pioppo forato.

Molteni&C

5—
5

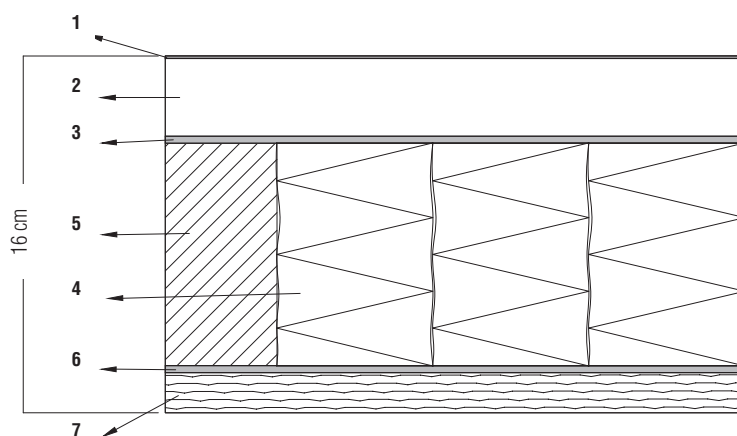

QS	100	120	160	170	180	200	KS
76x203	99,5x199	119,5x199	79,5x199	84,5x199	89,5x199	99,5x199	96x203
GSB/77	GSB/100	GSB/120	GSB/80	GSB/85	GSB/90	GSB/100	GSB/97

SCHEDA
TECNICA

REGISTERED
DESIGN

IX.2022