

Molteni & C

CLIP — PATRICIA URQUIOLA 2003

1—
3



L'eleganza del disegno si traduce in un comfort di grande qualità: la testata proseguendo per tutta la lunghezza del letto e ripiegandosi su se stessa, disegna una forma molto originale che ricorda una clip. La testata può assumere diverse inclinazioni garantendo il miglior riposo. I rivestimenti, completamente sfoderabili, sono disponibili in una gamma ricca di tessuti e pelle.

ADI Index, 2003

In caso di rete e/o materasso cliente verificare la corrispondenza delle misure con quelle a listino.



Il simbolo indica che questo prodotto è dotato di rivestimento sfoderabile. In alcuni casi, il prodotto è sfoderabile, ma solo da personale qualificato; questa evenienza viene evidenziata nelle avvertenze.



Il simbolo indica che il prodotto è disponibile, su richiesta, in versione ignifuga in ottemperanza alle normative BS 5852 e TB 117-2013.

È responsabilità dell'acquirente verificare che il prodotto sia idoneo e conforme ai requisiti richiesti per la destinazione d'uso e alle normative vigenti nel luogo di destinazione e utilizzo del prodotto.

**SCHEDA
TECNICA**

REGISTERED
DESIGN

IX.2020

INFORMAZIONI TECNICHE

TESTATA RECLINABILE

Poliuretano schiumato a freddo con inserto metallico. Fodera in vellutino. Trave di sostegno in metallo verniciato, con ruote in alluminio anodizzato.

GIROLETTO

Pannelli composti di multistrati di Betulla (Betula alba) con pannelli di fibra a media densità e all'esterno nobilitazione melaminica, imbottiti con politere espanso autoestinguente. Fodera in vellutino.

PANNELLO TAMPONAMENTO GUIDA

Pannelli di particelle di legno con nobilitazione melaminica e fodera in vellutino.

PANNELLO INFERIORE TESTATA

Pannelli multistrato di Pioppo (Populus alba) con nobilitazione melaminica, verniciato nei colori della Gamma.

PIEDI

In metallo verniciato.

SUPPORTO REGOLABILE RETE

In ferro tropicalizzato con cappuccio in PVC morbido.

SUPPORTO CENTRALE (ACCESSORIO)

In metallo verniciato con piede centrale regolabile in alluminio anodizzato.

RIVESTIMENTO ESTERNO SFODERABILE

(Vedi etichetta allegata, specifica del rivestimento).



PRODOTTO DISPONIBILE
IN VERSIONE CONFORME
A TB117 O BS6852

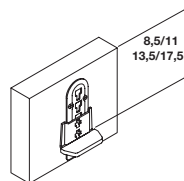
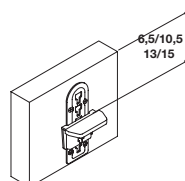
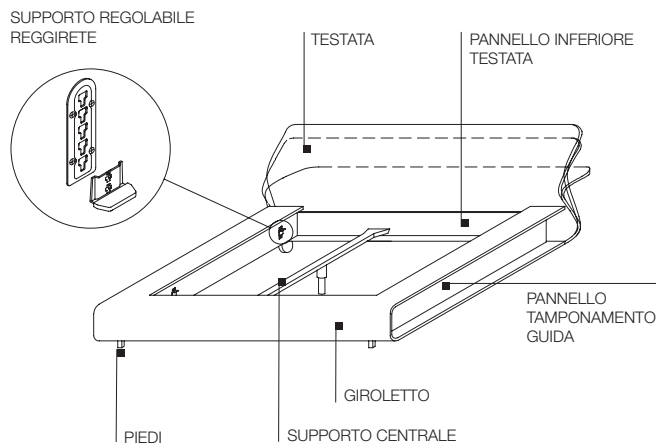

SCHEDA TECNICA

REGISTERED
DESIGN

IX.2020

DIMENSIONI

Avvertenze

A richiesta è possibile disporre della profondità 210 cm (misura interna).

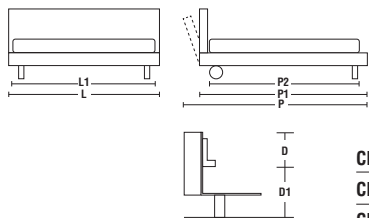

	DIMENSIONI INTERNE		DIMENSIONI ESTERNE			
	L1	P2	L	P1	P	D / D1
	Larghezza	Profondità	Larghezza	Profondità con testata verticale	Profondità con testata reclinata	Altezza utile inserimento rete
CM16-16T	160	200 di serie *	194	228	253	6,5 / 20,5
CM17-17T	170	200 di serie *	204	228	253	8,5 / 18,5
CM18-18T	180	200 di serie *	214	228	253	10,5 / 16,5
		* 210 a richiesta				11 / 16
						13 / 14
						13,5 / 13,5
						15 / 12
						17,5 / 9,5

3—
3

letti per inserimento reti matrimoniali

CM16

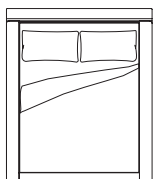
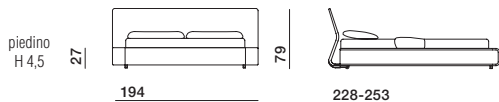

letti per inserimento reti matrimoniali

CM17

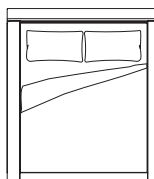
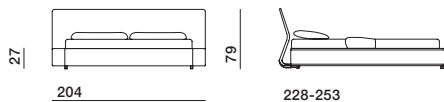

letti per inserimento reti matrimoniali

CM18

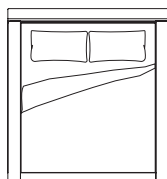
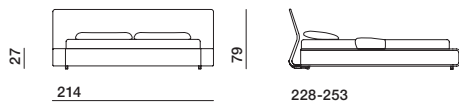

letti con supporto centrale per inserimento doppie reti singole

CM16T

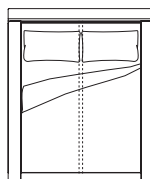
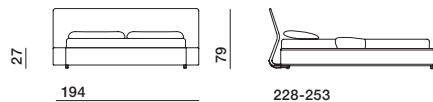

letti con supporto centrale per inserimento doppie reti singole

CM17T

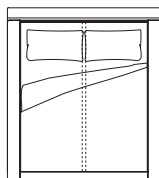
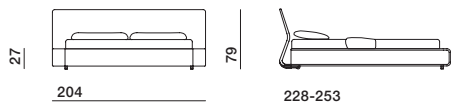

CM18T

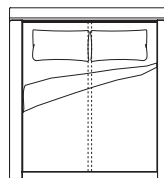
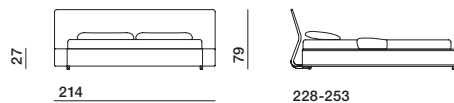

**SCHEDA
TECNICA**

REGISTERED
DESIGN

IX.2020