

## PASS-WORD EVOLUTION — DANTE BONUCCELLI 2014 / 2019 / 2021

1—  
16



Pass-Word Evolution è il sistema living progettato per la casa contemporanea. Il progetto si evolve radicalmente per intercettare i nuovi modi di fruizione degli ambienti per la casa contemporanea, dettata da molteplici capacità compositive e funzionali, accostamenti di volumi pieni e vuoti che conferiscono estrema libertà di progettazione insieme ad un originale carattere espressivo.

**SCHEDA  
TECNICA**

REGISTERED  
DESIGN

IX.2023

## FINITURE

L' interno del cassetto (fondo e sponde) è realizzato in nobilitato Batik ecrù o ardesia (da specificare all'atto dell'ordine).

Le ante e i frontali cassetto laccato opaco e lucido colori hanno sempre la maniglia in finitura del pannello (maniglie metalliche, peltro / iris, applicabili su richiesta senza supplemento).

★ Per le facciate essenza, invece, è disponibile la maniglia metallica (peltro / iris) oppure la maniglia in essenza.

finiture		nobilitato Batik	laccato opaco colori	essenze	laccato lucido colori	peltro / iris	laccato opaco antracite	vetro extrachiaro	vetro stopsol trasparente	marmo	vetro bronzo
<b>Basi a terra / contenitori / madie</b>											
struttura interna / interno cassetto											
vano a giorno											
*ante legno (battente / ribalta / complanare)				★							
*frontali cassetto legno				★							
ante vetro	telaio										
	vetro										
zoccolo											
basamento	piedi										
	trave										
rivestimenti										solo superiore	solo superiore
divisori											
frontale cassetto interno											
<b>Piano d'appoggio</b>											
piano											
alzatina con passacavi											
pannello a muro						laccato opaco					
canalina sottopiano											
<b>Mensola singola e con schienale</b>											
mensole / copertura laterale											
schienale											
<b>Vetrina appesa verticale e orizzontale</b>											
base / coperchio / schienale						laccato opaco					
profili spalla / anta / ripiani											
vetro anta / spalle											
<b>Pensile Grid-Up</b>											
piani sp 30 mm											
schienale / ripiano centrale / spalla centrale											
anta vetro e spalla vetro	profilo										
	vetro										

colori	Nobilitato Batik	Laccati opaco	Laccati lucido	Essenze	Marmo
	XE ecrù XA ardesia	BC bianco calce PE perla DN duna PL platino NE nero AT antracite SE senape SI silice DO dolomite AL argilla MK moka CZ carta da zucchero SA sabbia RU rubino PX peltro RX rame TO tortora PR petrolio BG borgogna LS london sky SU stardust ML moonlight SP spice PG pine green AW almond white	BC bianco calce PE perla DN duna PL platino NE nero AT antracite SE senape SI silice DO dolomite AL argilla MK moka CZ carta da zucchero SA sabbia RU rubino PX peltro RX rame TO tortora PR petrolio BG borgogna LS london sky SU stardust ML moonlight SP spice PG pine green AW almond white	EU eucalipto RF rovere grafite RS rovere sunrise RC rovere caffè	calacatta (prezzo speciale) nero marquina grigio oriente verde alpi bianco Carrara

**TIPOLOGIE / DIMENSIONI**

**Basi a terra H 320 P 495 - con zoccolo**

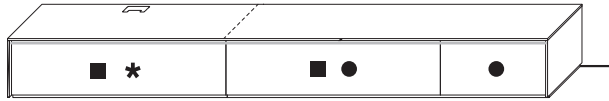

**Basi a terra H 450 P 495 - con basamento**

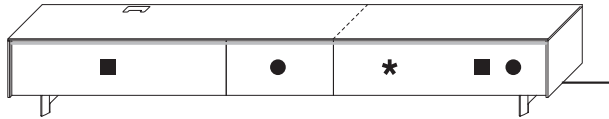

**Legenda**

- = Anta ribalta
- = Cassetti
- ▲ = Anta battente
- ◆ = Anta complanare
- \* = vano a giorno L 940/1100

(i vani a giorno L 235/275 non possono essere usati in posizione terminale)

**Contentori a terra H 510 P 495 - con zoccolo**

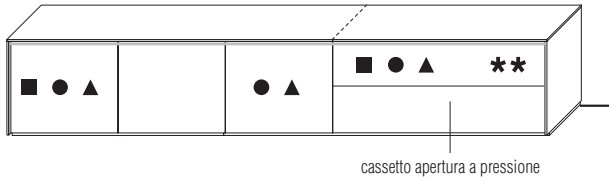

**\*\* Modulo con vano a giorno e cassetto L 940/1100**

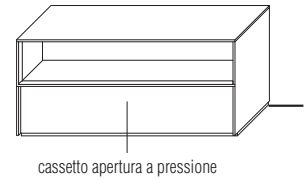

**Contentori a terra H 640 P 495 - con basamento**

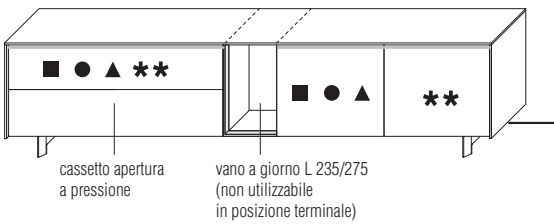

**Madie a terra H 630 P 495 - con zoccolo**

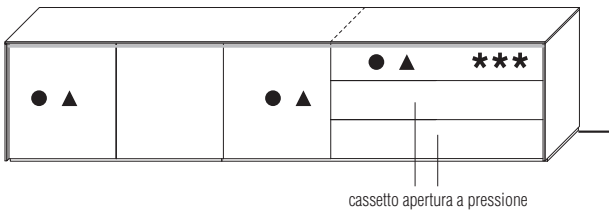

**\*\*\* Modulo con vano a giorno e cassetti o ante battenti L 940/1100**

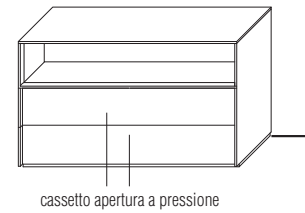

**Madie a terra H 760 P 495 - con basamento**

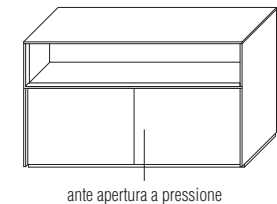
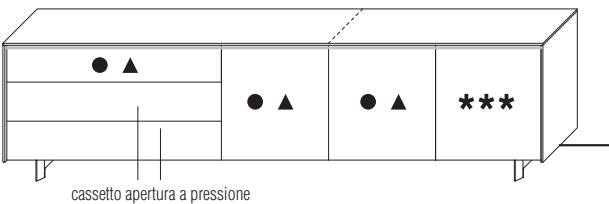

## TIPOLOGIE / DIMENSIONI

Contenitori complanari a terra H 640/760 L 1900/2220 P 495 - con basamento

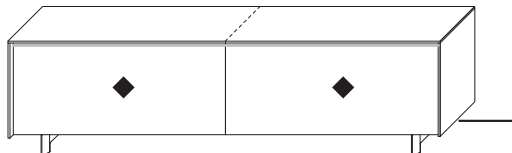

Molteni & C

Contenitori appesi H 500 P 385

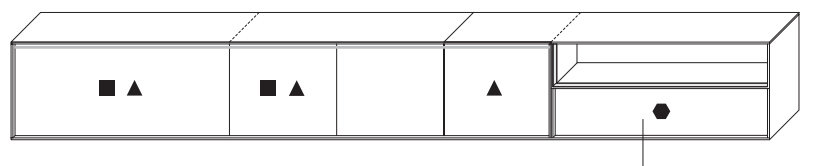

apertura a pressione

### Legenda

● = Modulo con vano a giorno e anta a ribalta L 940/1100

4—  
16

Contenitori appesi H 310 P 385

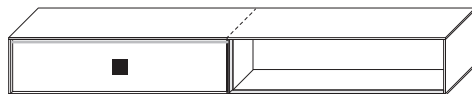

SCHEDA  
TECNICA

REGISTERED  
DESIGN

IX.2023

## MODULARITA'

### Modularità strutture basi/contenitori

Le strutture delle basi e dei contenitori Pass-Word Evolution, ad eccezione dei complanari, possono essere utilizzate singolarmente oppure accostate come indicato nello schema.

Il rivestimento superiore e inferiore è intero fino a larghezza 3000 mm.

Le composizioni con basamento possono arrivare alla lunghezza massima di 4420 mm. Nelle misure da 2370 a 3320 il basamento ha un piede centrale. Nelle misure da 3390 a 4420 il basamento ha due piedi centrali. Non sono possibili riduzioni di alcun genere.

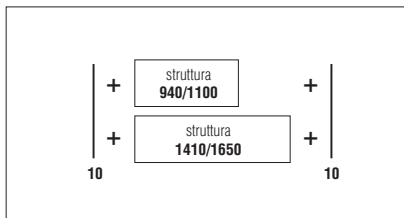

La struttura L 470/550 può essere accostata alla struttura L 1410/1650 (es. **A**) oppure ad un modulo con vano a giorno (es. **B**) (es. **C**).

Esempio A

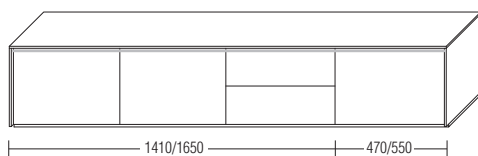

Esempio B

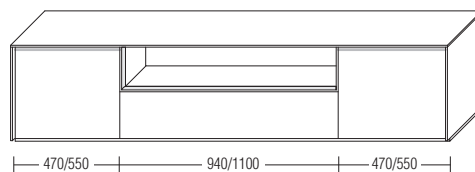

Esempio C

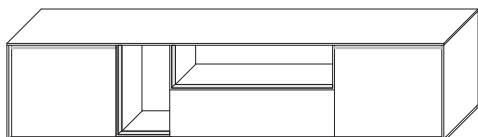

Esempio D

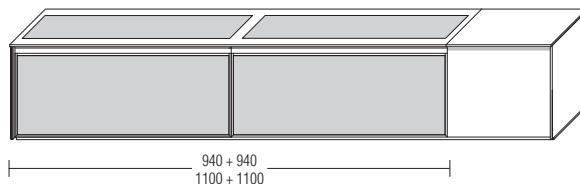

Le strutture con top vetro possono essere singole o a coppie di pari misura (940 + 940 o 1100 + 1100)

Le strutture L 470/550 non possono mai essere usate singolarmente o accostate tra loro, ma solo accostate a moduli L 1410/1650 o moduli con vano a giorno.

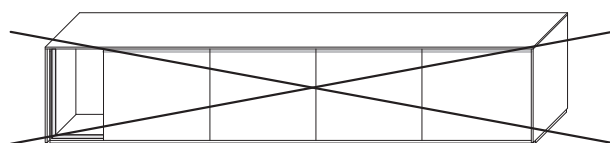
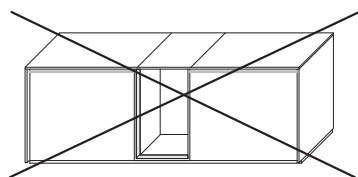
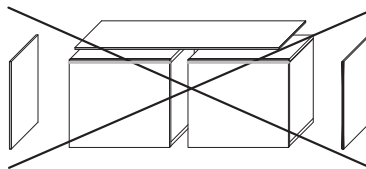
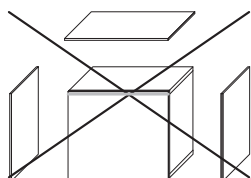

Il vano a giorno L 235/275 non può mai essere posizionato all'esterno della composizione.

## TOP - MODALITÀ GIUNTA

Per top sopra mm 3000 è possibile realizzare la giunta come da esempi seguenti.  
**Nelle composizioni in essenza la giunzione dei tops sarà valutata dall'Ufficio Tecnico Molteni in funzione della composizione della facciata.**

**GS**  
Giunta rivestimento in corrispondenza dell'unione strutture

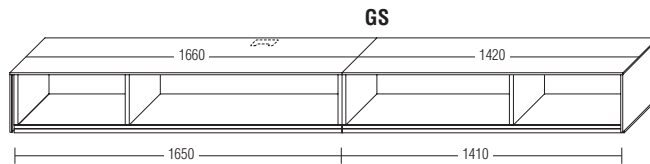

**GCM**  
Giunta rivestimento al centro del mobile (ottenendo 2 pezzi di misura uguale) - Esempio A  
La giunta centrale può essere fatta solo al centro di vani L 940/1100  
Nelle composizioni in essenza la giunzione dei tops sarà valutata dall'Ufficio Tecnico Molteni in funzione della composizione della facciata

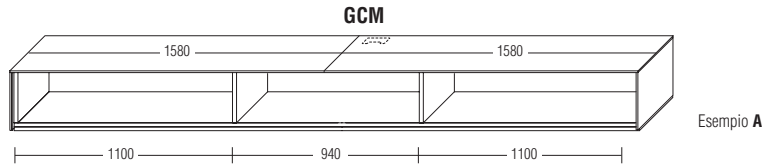

**GCM**  
Giunta rivestimento sulla mezzera dell'elemento centrale L 940/1100 in casi di composizioni non simmetriche (si ottengono 2 pezzi di misure più vicine possibili) - Esempio B  
Nelle composizioni in essenza la giunzione dei tops sarà valutata dall'Ufficio Tecnico Molteni in funzione della composizione della facciata

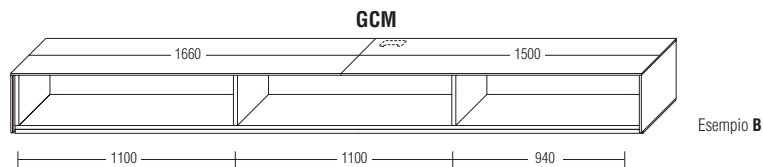

### Esempi con tops vetro

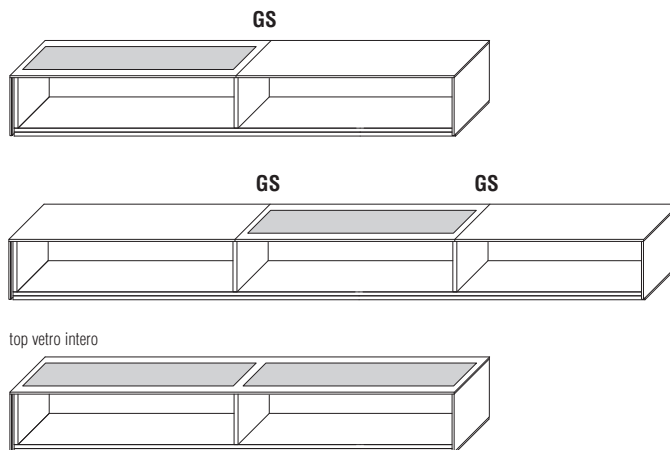

## PORTATE

### Contenitori appesi P 385 - H finita 310/500

I contenitori appesi vengono realizzati con strutture in 2 altezze: 290 e 480.  
È obbligatorio, a completamento della composizione, l'utilizzo del rivestimento superiore,  
inferiore e laterale.  
È possibile realizzare vani a giorno utilizzando l'apposito elemento.

**Non sono possibili riduzioni di alcun genere.**

**Nei contenitori appesi non è mai previsto il top vetro bronzo.**

**Le strutture L 470/550 non possono mai essere usate singolarmente o accostate tra loro, ma solo accostate a moduli L 1410/1650 o moduli con vani a giorno.**

**Nelle composizioni in essenza la giunzione dei tops sarà valutata dall'Ufficio Tecnico Molteni in funzione della composizione della facciata.**

# Molteni & C

7—  
16

### Struttura contenitori appesi H 290/480

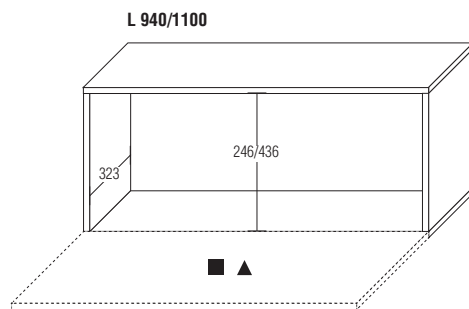

### Carico max uniformemente distribuito

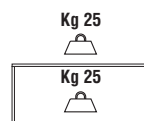

### Legenda

- = Anta ribalta
- ▲ = Anta battente

### L 1410/1650 (solo H 480) - versione SX

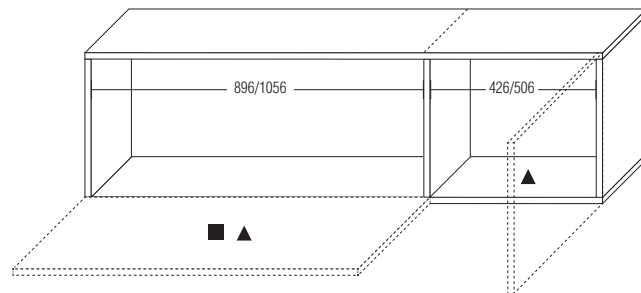

### Contenitori appesi H 480 con vano a giorno e anta ribalta

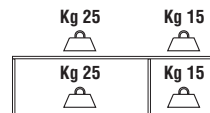
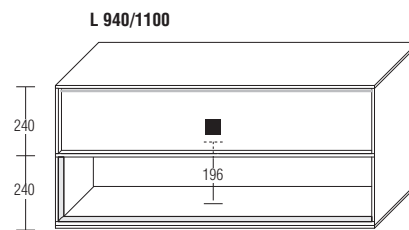
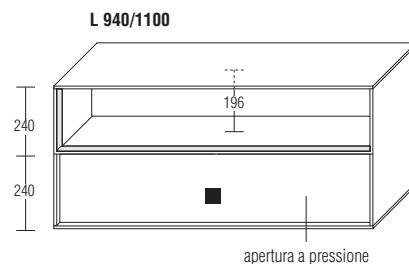

Per il modulo da 1410/1650, all'atto dell'Ordine, è necessario specificare versione DX o SX (determinato dal vano da 940/1100).

Nella versione SX l'anta battente del vano da 470/550 è sempre DX e viceversa.

### Vani a giorno L 235/275



SCHEDA  
TECNICA

REGISTERED  
DESIGN

IX.2023

[moltenigroup.com](http://moltenigroup.com)

Dimensioni espresse in millimetri. L'azienda si riserva il diritto di apportare modifiche ai modelli senza preavviso. Le informazioni qui riportate sono basate sugli ultimi dati pubblicati a listino.

## SISTEMA ILLUMINANTE LED ESTERNO PER MODULI A TERRA

- Luci led 3000°K
- Profili con luce singola disponibili fino alla lunghezza max 3000 mm. Sopra questa dimensione verranno forniti due profili giuntati a metà.
- L'accensione può essere fatta tramite collegamento a presa comandata oppure con il kit radiocomando (opzionale).
- Per le strutture a terra è disponibile solo led superiore.
- Il sistema illuminante led esterno può essere collegato alla luce led interna della struttura con top in vetro con un unico alimentatore previa verifica della potenza in watt.

### Strutture a terra con sistema illuminante esterno

Il sistema illuminante è composto da un telaio con profilo porta led orizzontale e profili laterali da fissare alla struttura.  
Vedi schema sotto riportato.

Molteni & C

8  
16

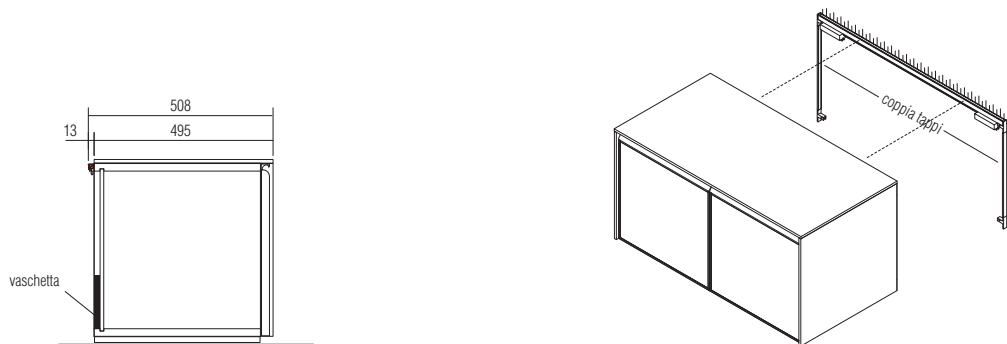

**sistema illuminante  
led con schermo fumé**  
lunghezza max 3000 mm  
11W per mtl



fino L 1120 **EST11**    da 1130 a 1670 **EST16**    da 1680 a 2220 **EST22**    da 2230 a 2770 **EST27**    da 2780 a 3000 **EST30**

ogni alimentatore  
può portare barre led  
fino a 60W

**alimentatore  
60W**

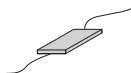

**EAM1**

**connettore**  
(1 per composizione  
fino a 4 alimentatori)



**EC01**

**kit radiocomando  
con regolazione  
luminosità**  
(1 per alimentatore)  
opzionale



**EKRR1**

**vaschetta**



**EVA1**

**Esempi di composizioni  
con illuminazione esterna - moduli a terra**

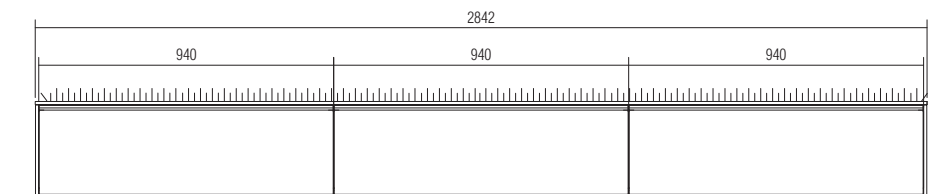

- n. 1 sistema illuminante led L 2842 mm (W 31,3) **EST30**
- n. 1 alimentatore **EAM1**
- n. 1 connettore **EC01**
- n. 1 kit radiocomando **EKRR1**

**SCHEDA  
TECNICA**

REGISTERED  
DESIGN

IX.2023

**moltenigroup.com**

Dimensioni espresse in millimetri. L'azienda si riserva il diritto di apportare modifiche ai modelli senza preavviso. Le informazioni qui riportate sono basate sugli ultimi dati pubblicati a listino.



## SISTEMA ILLUMINANTE LED ESTERNO PER MODULI APPESI

- Luci led 3000°K
- Profili con luce intera disponibili fino alla lunghezza max 3000 mm. Sopra questa dimensione verranno forniti due profili giuntati a metà.
- L'accensione può essere fatta tramite collegamento a presa comandata oppure con il kit radiocomando (opzionale).
- Per le strutture appese è disponibile sistema illuminante con 1 led o 2 led.
- Il sistema illuminante led esterno può essere collegato alla luce led interna del vano a giorno con un unico alimentatore previa verifica della potenza in watt.

### Strutture appese con sistema illuminante esterno

Per strutture appese è disponibile led superiore e inferiore, oppure led superiore da specificare all'ordine. Il sistema illuminante è composto da un telaio con 2 profili porta led orizzontali e profili laterali, da fissare a parete prima di agganciare la composizione. Vedi schema sotto riportato.

Molteni & C

9  
16

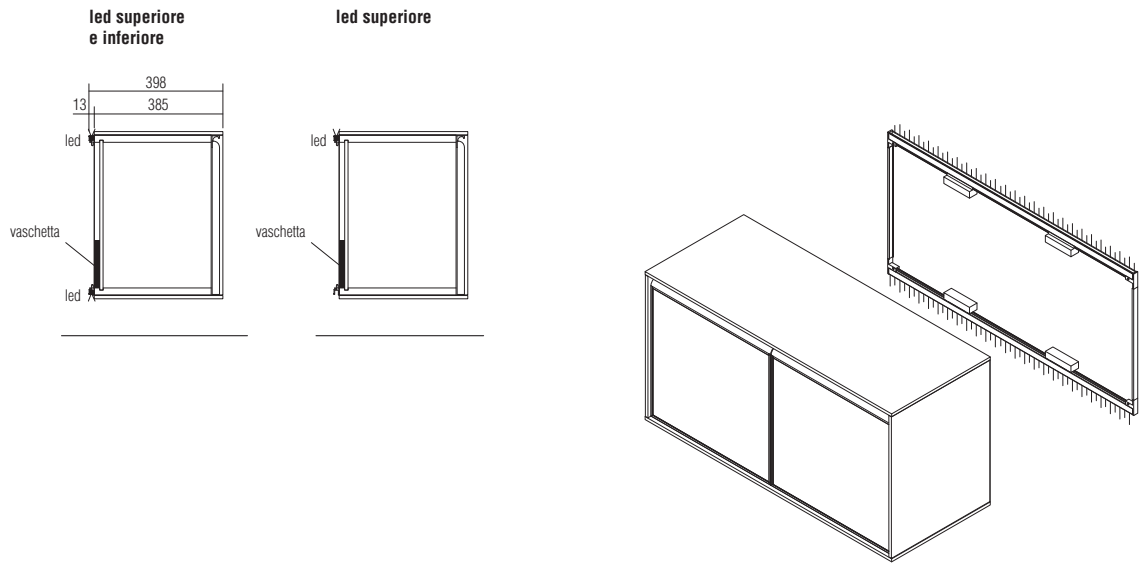

**sistema illuminante led con schermo fumé**  
lunghezza max 3000 mm  
11W per mtl per led

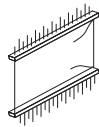

**con luce superiore e inferiore**

fino L 1120	da 1130 a 1670	da 1680 a 2220	da 2230 a 2770	da 2780 a 3000
<b>ESA11</b>	<b>ESA16</b>	<b>ESA22</b>	<b>ESA27</b>	<b>ESA30</b>

SCHEDA  
TECNICA

REGISTERED  
DESIGN

IX.2023

## SISTEMA ILLUMINANTE LED ESTERNO PER MODULI APPESI

**sistema illuminante  
led con schermo fumé**  
lunghezza max 3000 mm  
11W per mtl

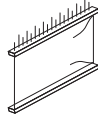

**con luce  
superiore**

fino L 1120	da 1130 a 1670	da 1680 a 2220	da 2230 a 2770	da 2780 a 3000
<b>ESS11</b>	<b>ESS16</b>	<b>ESS22</b>	<b>ESS27</b>	<b>ESS30</b>

# Molteni & C

ogni alimentatore  
può portare barre led  
fino a 60W

**alimentatore  
60W**

**connettore**  
(1 per composizione  
fino a 4 alimentatori)

**kit radiocomando  
con regolazione  
luminosità**  
(1 per alimentatore)  
opzionale

**vaschetta**

10 –  
16

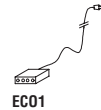
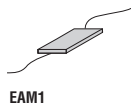

**Esempi di composizioni  
con illuminazione esterna - moduli appesi**

**Composizione con led superiore e inferiore**

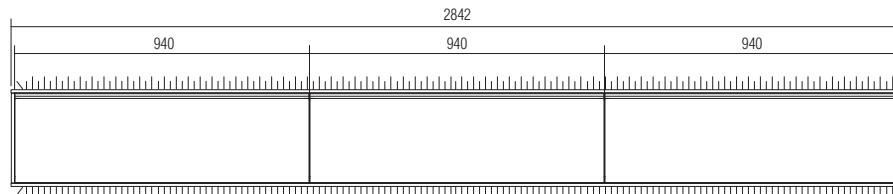

n. 1 sistema illuminante led **ESA30** (n. 1 led L 2842 mm + n. 1 led L 2842 mm) (W 62,5)  
n. 2 alimentatori **EAM1**  
n. 1 connettore **EC01**  
n. 2 kit radiocomando **EKRR1**

**Composizione con led superiore**

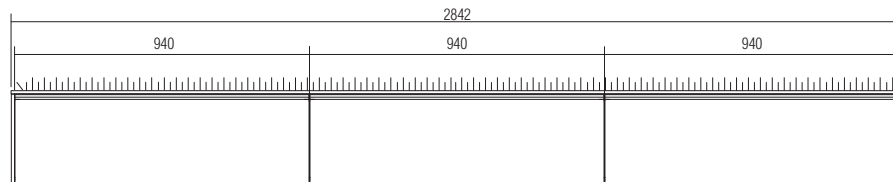

n. 1 sistema illuminante led L 2842 mm (W 31,3) **ESS30**  
n. 1 alimentatore **EAM1**  
n. 1 connettore **EC01**  
n. 1 kit radiocomando **EKRR1**

**SCHEDA  
TECNICA**

REGISTERED  
DESIGN

IX.2023

**moltenigroup.com**

Dimensioni espresse in millimetri. L'azienda si riserva il diritto di apportare modifiche ai modelli senza preavviso. Le informazioni qui riportate sono basate sugli ultimi dati pubblicati a listino.

## MENSOLE SINGOLE

Il fissaggio a muro (con regolazioni) avviene tramite le apposite staffe nascoste. L'ancoraggio a muro delle piastre deve essere eseguito a regola d'arte su parete in muratura (muro pieno o forato).

È responsabilità del rivenditore la scelta degli strumenti di fissaggio più idonei e sicuri per ogni specifica situazione al fine di garantire sicurezza e portata (**kg. 15 al metro lineare uniformemente distribuiti**).

Si raccomanda una scrupolosa verifica preliminare delle condizioni strutturali della parete prima di procedere all'ordine ed al montaggio del prodotto.

Molteni&C non è responsabile per l'eventuale fissaggio non conforme a quanto sopra descritto.

**Le mensole sono realizzabili a misura in larghezza (min. 950 / max. 2770), non sono riducibili in profondità.**

La mensola può essere accessoriata con barre d'illuminazione led superiore, inferiore o nessuna. Specificare al momento dell'ordine.

Per un migliore risultato dell'installazione è consigliabile prevedere il collegamento elettrico nella parte retro come da disegno sottostante.

Il carter frontale removibile consente l'alloggiamento alimentatori, connettore e kit radiocomando.

### Finiture mensola

pellro  
iris

# Molteni&C

11—

16

### sezione laterale

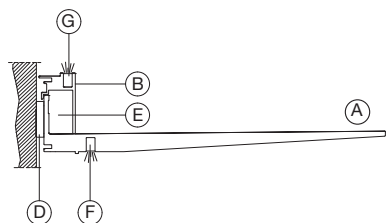

### vista frontale

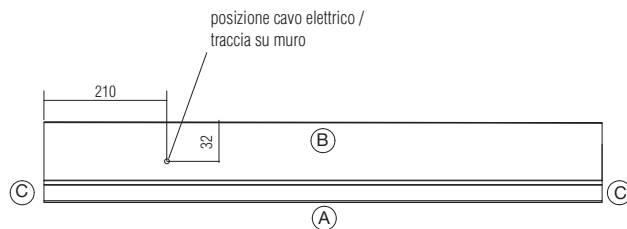

- Ⓐ Mensola
- Ⓑ Carter
- Ⓒ Tappi di chiusura laterale (dx, sx)
- Ⓓ Staffa di fissaggio a muro
- Ⓔ Vano alloggiamento componenti elettrici
- Ⓕ Luce inferiore (opzionale)
- Ⓖ Luce superiore (opzionale)

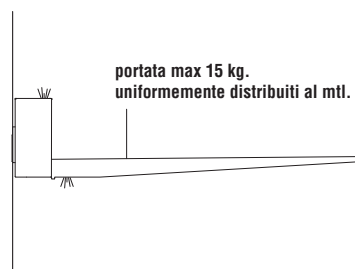

### SCHEDA TECNICA

REGISTERED  
DESIGN

IX.2023

## MENSOLE CON SCHIENALE

Le mensole con schienale sono disponibili in 4 versioni:

- 1 mensola H 308
- 1 mensola H 616
- 2 mensole H 616
- 3 mensole H 924

Il fissaggio a muro (con regolazioni) avviene tramite le apposite staffe nascoste dietro agli schienali.

L'ancoraggio a muro delle piastre deve essere eseguito a regola d'arte su parete in muratura (muro pieno o forato).

È responsabilità del rivenditore la scelta degli strumenti di fissaggio più idonei e sicuri per ogni specifica situazione al fine di garantire sicurezza e portata (**kg. 15 al metro lineare uniformemente distribuiti**).

Si raccomanda una scrupolosa verifica preliminare delle condizioni strutturali della parete prima di procedere all'ordine ed al montaggio del prodotto.

Molteni&C non è responsabile per l'eventuale fissaggio non conforme a quanto sopra descritto.

### Finiture mensola

peltro  
iris

### Finiture schienale

laccato opaco nei colori della Gamma Molteni  
laccato lucido nei colori della Gamma Molteni  
essenza

**Le mensole con schienale sono realizzabili a misura in larghezza (min. 950 / max. 2770), non sono riducibili in profondità e non è modificabile l'altezza dei moduli.**

Ogni singola mensola può essere accessoriata con una barra d'illuminazione led.

Il blocco mensola/e, nelle varie dimensioni, è sempre completato con un apposito profilo di chiusura superiore e laterale in finitura delle mensole.

Per un migliore risultato dell'installazione è consigliabile prevedere il collegamento elettrico nella parte retro degli schienali come da disegno sottostante.

Lo schienale in alto è dotato di vano per alloggiamento alimentatori, connettore e kit radiocamando.

# Molteni&C

12

16

sezione laterale

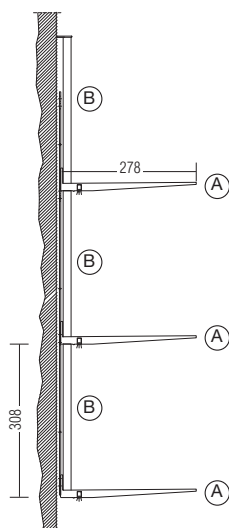

vista frontale

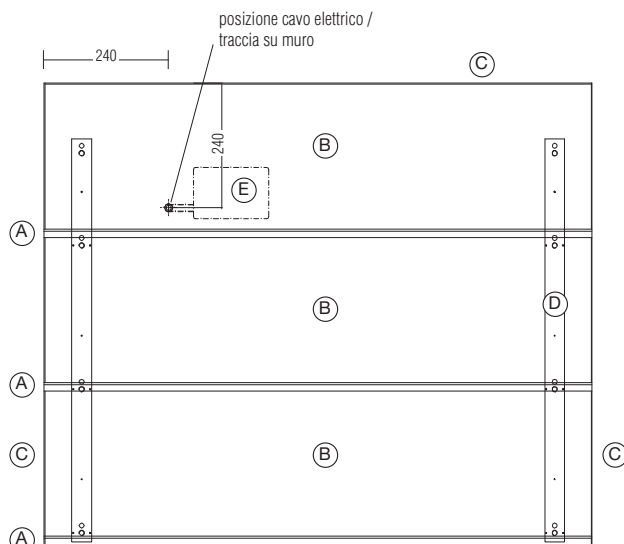

- (A) Mensola
- (B) Schienale
- (C) Profilo di chiusura laterale (dx, sx) e superiore
- (D) Staffa di fissaggio a muro
- (E) Vano alloggiamento componenti elettrici

portata max 15 kg.  
uniformemente distribuiti al mtl.

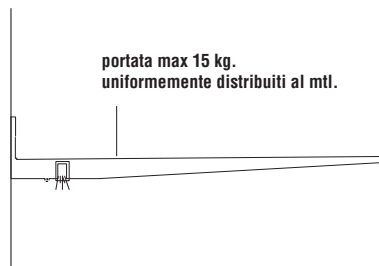

### SCHEDA TECNICA

REGISTERED  
DESIGN

IX.2023

## PIANI D'APPOGGIO

I piani d'appoggio sono appesi a muro grazie a delle piastre apposite. L'ancoraggio a muro delle piastre deve essere eseguito a regola d'arte su parete in muratura (muro pieno o forato). È responsabilità del rivenditore la scelta degli strumenti di fissaggio più idonei e sicuri per ogni specifica situazione al fine di garantire sicurezza e portata (**kg. 30 al metro lineare uniformemente distribuiti**).

Si raccomanda una scrupolosa verifica preliminare delle condizioni strutturali della parete prima di procedere all'ordine ed al montaggio del prodotto.

Molteni&C non è responsabile per l'eventuale fissaggio non conforme a quanto sopra descritto.

A richiesta è disponibile un kit con tasselli chimici come indicato nella pagina seguente (spessore minimo del muro 100 mm).

Il piano d'appoggio è completato da un pannello a muro e, nella parte superiore, da un'alzatina con passacavi in posizioni predefinite (vedi schema).

**Il passacavi è compreso nel prezzo e nel caso si richieda piano d'appoggio senza passacavi non verrà considerata alcuna maggiorazione.**

Per le misure mm 2560 e 2770 è possibile, a richiesta, la realizzazione con più passacavi nelle posizioni predefinite, considerando un supplemento cad.

L'alzatina può essere accessoriata con una barra d'illuminazione led comprensiva di alimentatore, collegabile ad una presa comandata oppure al kit radiocomando (opzionale). La parte inferiore del piano d'appoggio può ricevere una canalina per il passaggio e l'alloggiamento dei cavi elettrici.

**La canalina è obbligatoria in presenza della barra illuminante led e passacavi.**

# Molteni&C

13 –  
16

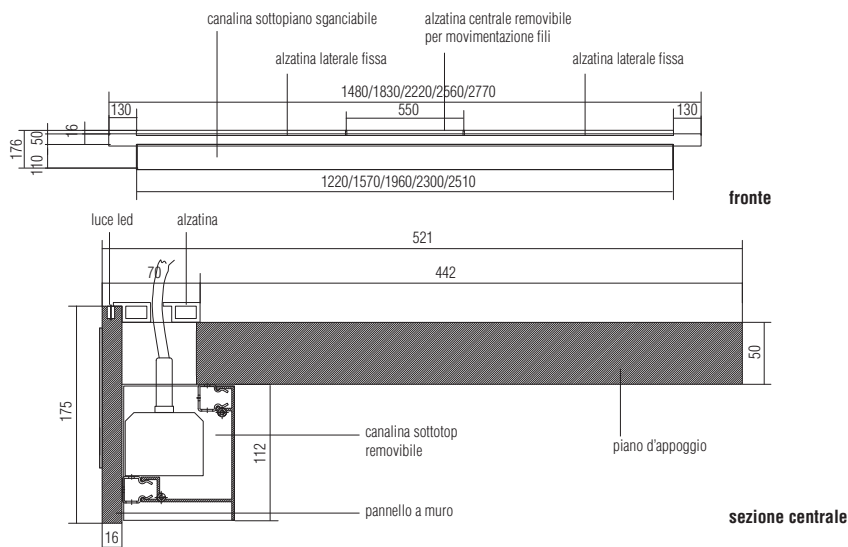

### Posizionamento passacavi sul piano d'appoggio

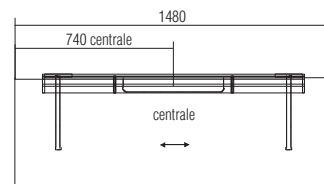
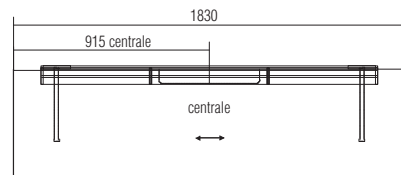
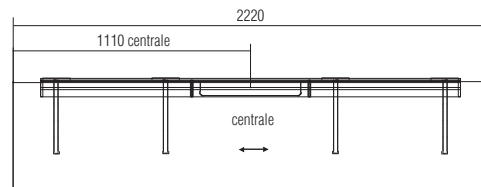
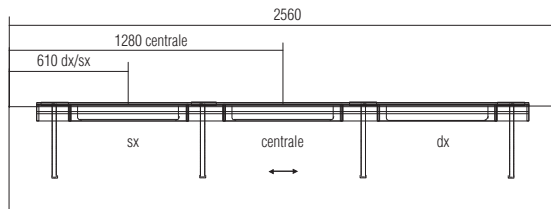
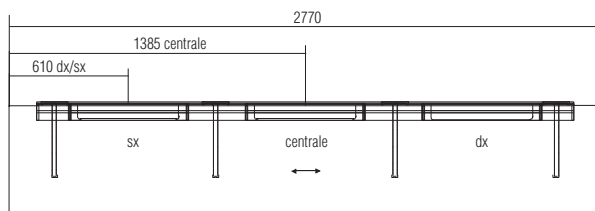

SCHEDA  
TECNICA

REGISTERED  
DESIGN

IX.2023

## VETRINA APPESA ORIZZONTALE CON ANTA RIBALTA DISPONIBILE CON APERTURA VERSO IL BASSO O VERSO L'ALTO

Non sono possibili riduzioni di alcun genere.

Portata complessiva uniformemente distribuita kg. 15

Optional

Il coperchio della vetrina può essere dotato di led (3000° K).  
Sul pannello dello schienale può essere applicato lo specchio.

**Finiture parti legno / metallo**

laccato opaco peltro / peltro  
laccato opaco iris / iris

**Finiture vetro anta e spalle**

trasparente  
stopsol trasparente

# Molteni & C

14 —  
16

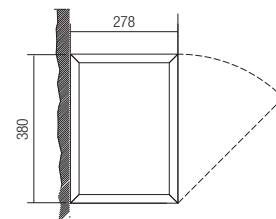
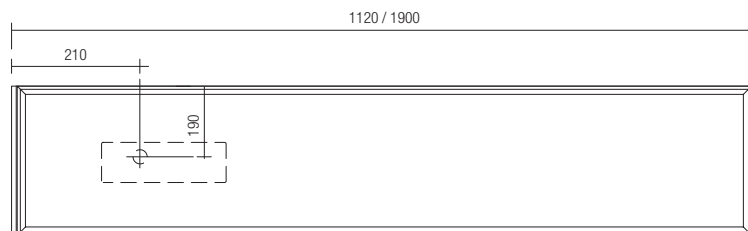

**vista laterale  
apertura in basso**

Il cavo di alimentazione deve uscire dal muro in corrispondenza di ogni modulo appeso e deve essere predisposto per accensione con presa comandata o kit radiocomando.  
Il collegamento elettrico dovrà essere eseguito da personale qualificato.

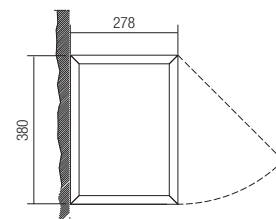

**vista laterale  
apertura in alto**

**Vetrina appesa  
orizzontale**

L 1120 H 380 P 278

L 1900 H 380 P 278

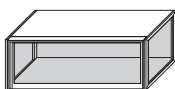

apertura  
in basso  
**VT003/11**

apertura  
in alto  
**VTS03/11**

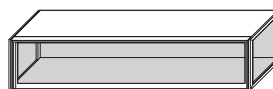

apertura  
in basso  
**VT003/19**

apertura  
in alto  
**VTS03/19**

**kit radiocomando  
con regolazione  
luminosità  
(opzionale)**



**EKRR1**

**SCHEDA  
TECNICA**

REGISTERED  
DESIGN

IX.2023

## VETRINA APPESA VERTICALE CON ANTA BATTENTE

La vetrina appesa è sempre realizzata con:  
- apertura a pressione  
- nr. 3 ripiani interni vetro trasparente

**Portata complessiva uniformemente distribuita sui piani interni kg. 8**

**Non sono possibili riduzioni di alcun genere.**

**I ripiani della vetrina possono essere dotati di led (3000° K).  
Impianto unico per led su tutti i ripiani.**

**Finiture parti legno / metallo**  
laccato opaco peltro / peltro  
laccato opaco iris / iris

**Finiture vetro anta e spalle**  
trasparente  
stopsol trasparente

# Molteni & C

15 —  
16

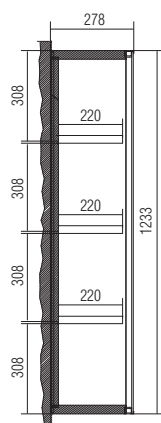

sezione laterale

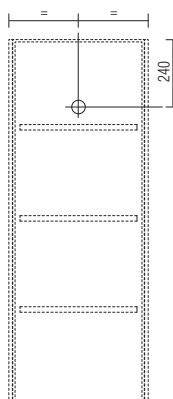

Il cavo di alimentazione deve uscire dal muro in corrispondenza di ogni modulo appeso e deve essere predisposto per accensione con presa comandata o kit radiocomando.  
Il collegamento elettrico dovrà essere eseguito da personale qualificato.

### Vetrina appesa verticale

L 470  
H 1233  
P 278  
apertura solo DX

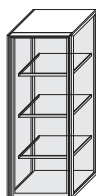

VTA05/12

**kit radiocomando con regolazione luminosità (opzionale)**



EKRR1

### SCHEDA TECNICA

REGISTERED  
DESIGN

IX.2023

## Pass-Word Evolution | Grid-Up Pensile

### Avvertenze

- Non sono possibili riduzioni di alcun genere o modifiche alle tipologie.
- La spalla laterale vetro deve essere utilizzata solo e sempre in presenza di anta.
- Per realizzare pensili con faretti led considerare: kit 4 faretti, alimentatore e in caso non ci sia la presa comandata, il kit radiocomando.
- Luce led 3000°K.

La venatura dello schienale in essenza è sempre verticale.

### Finiture parti legno

- laccato opaco colori
- eucalipto
- rovere grafite
- rovere sunrise
- rovere caffè

### Finiture ante e spalle vetro

- Vetro:
- trasparente extrachiaro
  - stopsol trasparente
- Profili:
- peltro
  - iris

# Molteni & C

### Schemi compositivi

#### A giorno

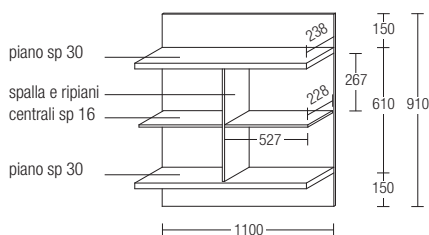

#### Con 1 anta

(dx o sx)

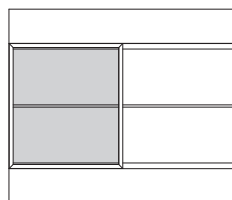

versione sx

#### Con 2 ante

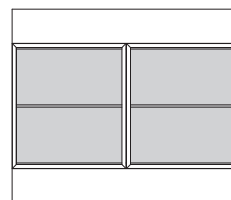

16 —  
16

### pensile Grid-up P 262 H 910 L 1100

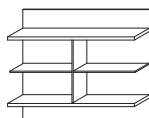

piani, spalla e ripiani centrali laccato opaco  
piani, spalla e ripiani centrali essenza

GPS11/09

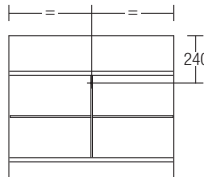

Il cavo di alimentazione deve uscire dal muro in corrispondenza di ogni modulo appeso e deve essere predisposto per accensione con presa comandata o kit radiocomando. Il collegamento elettrico dovrà essere eseguito da personale qualificato.

anta vetro  
L 548 H 608 sp 25



GABV05/60

spalla laterale vetro  
H 550 P 238 sp 10



GSV2/60

kit 4 faretti led orientabili  
6,5 W

EFK04

alimentatore  
W60

EAM1

kit radiocomando con regolazione luminosità (1 per alimentatore) opzionale

EKRR1

connettore per alimentatori

EC01

SCHEDA  
TECNICA

REGISTERED  
DESIGN

IX.2023

moltenigroup.com

Dimensioni espresse in millimetri. L'azienda si riserva il diritto di apportare modifiche ai modelli senza preavviso. Le informazioni qui riportate sono basate sugli ultimi dati pubblicati a listino.